

Contacting Dell

To contact Dell for sales, technical support, or customer service issues, go to dell.com/ContactDell

Kontaktování společnosti Dell

Chcete-li kontaktovat prodejní oddělení, technickou podporu nebo zákaznický servis společnosti Dell, navštivte stránky dell.com/ContactDell.

A Dell elérhetőségei

Kapcsolatfelvétel a Dell vállalattal kereskedelmi, műszaki támogatási vagy ügyfélszolgálati ügyben: dell.com/ContactDell.

Kontakt z firmą Dell

Aby skontaktować się z firmą Dell w kwestiach sprzedaży, pomocy technicznej lub obsługi klienta, przejdź do witryny dell.com/ContactDell.

Kontaktovanie spoločnosti Dell

Ak chcete kontaktovať oddelenie predaja, technickej podpory alebo služieb zákazníkom spoločnosti Dell, choďte na webovú lokalitu dell.com/ContactDell

More Information

For regulatory and safety best practices, see dell.com/regulatory_compliance

Dałší informace

Informace o vhodných bezpečnostních postupech naleznete na webu dell.com/regulatory_compliance

További információ

A szabályozási és biztonsági gyakorlatokról lásd a dell.com/regulatory_compliance oldalt

Więcej informacji

Informacje o zgodności z przepisami prawnymi i dotyczące bezpieczeństwa można znaleźć na stronie dell.com/regulatory_compliance.

Đalšie informácie

Regulačné informácie a osvedčené postupy v oblasti bezpečnosti nájdete na adrese dell.com/regulatory_compliance

Service Tag

Servisní štítek

Szervizcímke

Kod „Service Tag“

Servisný štítok

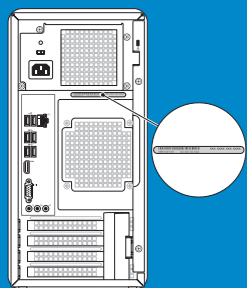

Información para NOM, o Norma Oficial Mexicana)

La información que se proporciona a continuación aparecerá en los dispositivos que se describen en este documento, en conformidad con los requisitos de la Norma Oficial Mexicana (NOM):

Importador:

Dell México S.A. de C.V.

Paseo de la Reforma 2620 - Piso 11.º

Col. Lomas Altas

11950 México, D.F.

Número de modelo reglamentario: D11M

Voltaje de entrada: 115/230 VCA

Corriente de entrada (máxima): 7,0 A/4,0 A o 6,0 A/2,1 A

Frecuencia de entrada: 50 Hz a 60 Hz

© 2012 Dell Inc.

Dell™, the DELL logo, and Inspiron™ are trademarks of Dell Inc. Windows® is either a trademark or registered trademark of Microsoft Corporation in the United States and/or other countries.

Regulatory model: D11M | Type: D11M002

Computer model: Dell Inspiron 660

© 2012 Dell Inc.

Dell™, logo DELL a Inspiron™ jsou ochranné známky společnosti Dell Inc. Windows® je buď ochranná známka, nebo registrovaná ochranná známka společnosti Microsoft Corporation ve Spojených státech amerických nebo dalších zemích.

Směrnicev model: D11M | Typ: D11M002

Model počítače: Dell Inspiron 660

© 2012 Dell Inc.

A Dell™, a DELL logó és az Inspiron™ a Dell Inc. védjegye; a Windows® a Microsoft Corporation védjegye vagy bejegyzett védjegye az Amerikai Egyesült Államokban és/vagy más országokban.

Engedélyezett modell: D11M |Típus: D11M002

Számítógépmmodell: Dell Inspiron 660

© 2012 Dell Inc.

Dell™, logo DELL oraz Inspiron™ są znakami towarowymi firmy Dell Inc. Windows® jest znakiem towarowym lub zastrzeżonym znakiem towarowym firmy Microsoft Corporation w Stanach Zjednoczonych i/ lub innych krajach.

Model: D11M | Typ: D11M002

Model komputera: Dell Inspiron 660

© 2012 Dell Inc.

Dell™, logo DELL a Inspiron™ sú ochranné známky spoločnosti Dell Inc. Windows® je buď ochranná známka alebo registrovaná ochranná známka spoločnosti Microsoft Corporation v USA a/alebo iných krajinách.

Regulačný model: D11M | Typ: D11M002

Model počítača: Dell Inspiron 660



Printed in China

2012 - 09

Computer Features

Vlastnosti počítače | A számítógép jellemzői | Cechy i funkcje komputera | Funkcie počítača

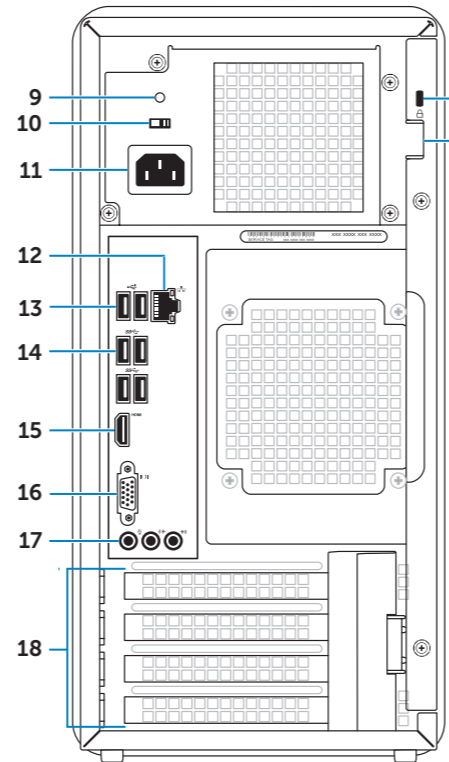
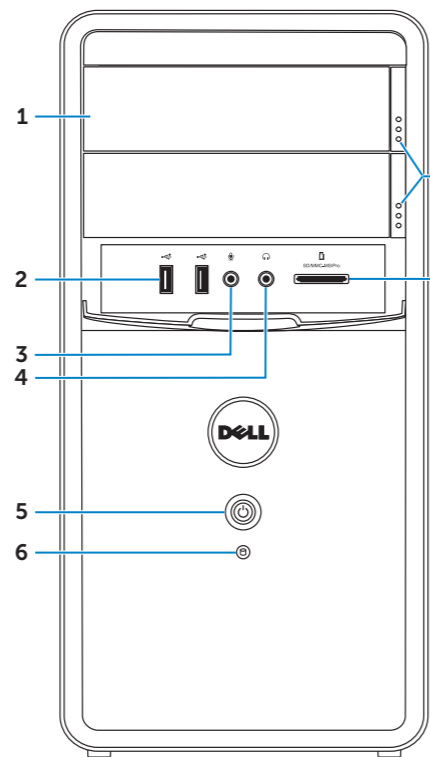

1. Optical-drive covers (2)
2. USB 2.0 ports (2)
3. Microphone port
4. Headphone port
5. Power button and light
6. Hard-drive activity light
7. Optical-drive eject buttons (2)
8. 8-in-1 media-card reader
9. Power supply light
10. Voltage selector switch
11. Power port
12. Network port and lights
13. USB 2.0 ports (2)
14. USB 3.0 ports (4)
15. HDMI port
16. VGA port
17. Audio ports (3)
18. Expansion card slots (4)
19. Security cable slot
20. Padlock rings

1. Kryty optické jednotky (2)
2. Porty USB 2.0 (2)
3. Port pro mikrofon
4. Port pro sluchátka
5. Tlačítko a kontrolka napájení
6. Kontrolka činnosti pevného disku
7. Tlačítka pro vysunutí optické jednotky (2)
8. Čtečka pamětových karet 8 v 1
9. Kontrolka napájení
10. Volič spínač napětí
11. Napájecí port
12. Síťový port a kontrolky
13. Porty USB 2.0 (2)
14. Porty USB 3.0 (4)
15. Port HDMI
16. Port VGA
17. Zvukové porty (3)
18. Sloty rozšiřujících karet (4)
19. Slot bezpečnostního kabelu
20. Očka zámku

1. Optikai meghajtó borítói (2 db)
2. USB 2.0 port (2 db)
3. Mikrofoncsatlakozó
4. Fejhallgató-csatlakozó
5. Bekapcsológomb és jelzőfénye
6. Merevlemez-meghajtó üzemjelzője
7. Optikai meghajtók kiadás gombjai (2 db)
8. 8 az 1-ben kártyaolvasó nyílása
9. A tápegység jelzőfénye
10. Feszültségválasztó kapcsoló
11. Tápcsatlakozó
12. Hálózati csatlakozó és jelzőfények
13. USB 2.0 port (2 db)
14. USB 3.0 port (4 db)
15. HDMI-csatlakozó
16. VGA-csatlakozó
17. Audiocsatlakozók (3 db)
18. Bővítőkártya-foglalatok (4 db)
19. Biztonsági kábel nyílása
20. Lakatgyűrűk

1. Pokrywy napędów optycznych (2)
2. Porty USB 2.0 (2)
3. Gniazdo mikrofonu
4. Gniazdo słuchawek
5. Przycisk i lampka zasilania
6. Lampka aktywności dysku twardego
7. Przyciski wysuwania napędu optycznego (2)
8. Czytnik kart pamięci 8 w 1
9. Lampka zasilacza
10. Przetłącznik wyboru napięcia
11. Złącze zasilania
12. Port sieciowy i lampki
13. Porty USB 2.0 (2)
14. Porty USB 3.0 (4)
15. Port HDMI
16. Port VGA
17. Porty audio (3)
18. Gniazda kart rozszerzeń (4)
19. Gniazdo linki zabezpieczającej
20. Ucha kłódki

1. Kryty optickej jednotky (2)
2. Porty USB 2.0 (2)
3. Port mikrofonu
4. Port sluchadiel
5. Hlavný vypínač a kontrolka napájania
6. Kontrolka aktivity pevného disku
7. Tlačidlá vysunutia optickej jednotky (2)
8. Čítačka pamätových kariet 8 v 1
9. Kontrolka napájania
10. Prepínač napätia
11. Port napájania
12. Sieťový port a kontrolky
13. Porty USB 2.0 (2)
14. Porty USB 3.0 (4)
15. Port HDMI
16. Port VGA
17. Zvukové porty (3)
18. Zásuvky na rozširujúce karty (4)
19. Zásuvka bezpečnostného kábla
20. Krúžky zámku

inspiron

660

Quick Start Guide

Stručná referenční příručka | Gyors üzembe helyezési útmutató
Skrócona instrukcja uruchamiania | Príručka so stručným návodom



1 Connect the keyboard and mouse

Připojte klávesnici a myš | Csatlakoztassa a billentyűzetet és az egeret.

Podłącz klawiaturę i mysz | Pripojte klávesnicu a myš

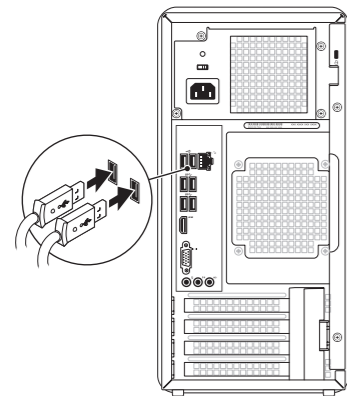

2 Connect the network cable (optional)

Připojte síťový kabel (volitelné) | Csatlakoztassa a hálózati kábelt (opcionális).

Podłącz kabel sieciowy (opcjonalnie) | Pripojte sieťový kábel (voliteľný)

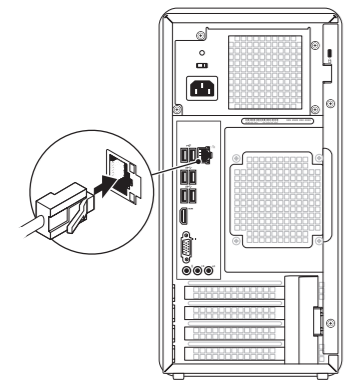

3 Connect the display

Připojte monitor | A monitor csatlakoztatása

Podłącz wyświetlacz | Pripojte monitor

Connection Type	Computer	Cable and Adapter	Display
Typ připojení	Počítač	Kabel a adaptér	Displej
A csatlakozás típusa	Számítógép	Kábel és adapter	Kijelző
Typ potáčenja	Komputer	Kabel i adapter	Ekran
Typ pripojenia	Počítač	Kábel a adaptér	Displej

VGA ↔ VGA			
DVI ↔ DVI (optional)			
DVI ↔ VGA (optional)			
HDMI ↔ HDMI			
HDMI ↔ DVI			
DisplayPort ↔ DisplayPort (optional)			

NOTE: If you ordered your computer with an optional discrete graphics card, connect the display to the connector on your discrete graphics card.

POZNÁMKA: Pokud jste objednali počítač s volitelnou samostatnou grafickou kartou, připojte monitor ke konektoru na této kartě.

MEGJEGYZÉS: Ha Ön opcionális önálló videokártyával rendelkező számítógépet rendelt, csatlakoztassa a kijelzőt az önálló videokártya csatlakozójához.

UWAGA: W przypadku zakupu komputera z opcjonalną, autonomiczną kartą graficzną wyświetlacz należy podłączyć do złącza osobnej karty graficznej.

POZNÁMKA: Ak ste si počítač objednali s voliteľnou samostatnou grafickou kartou, monitor pripojte ku konektoru na tejto grafickej karte.

4 Connect the power cable and press the power button

Připojte napájecí kabel a stiskněte tlačítko napájení

Csatlakoztassa a tápkábelt, és nyomja meg a bekapcsológombot.

Podłącz kabel zasilania i naciśnij przycisk zasilania

Pripojte napájací kábel a stlačte hlavný vypínač

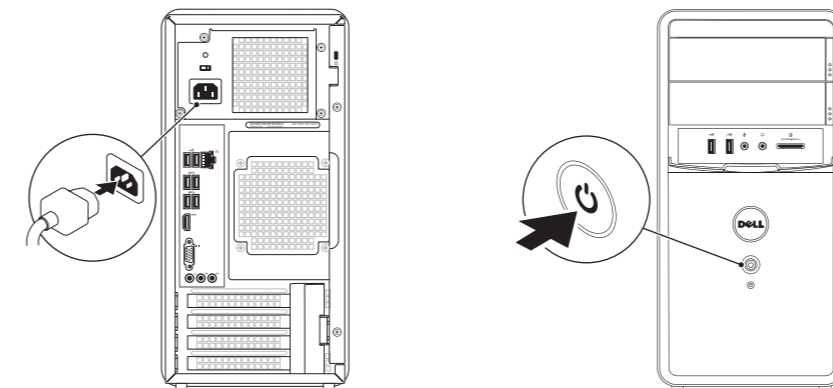

5 Complete Windows setup

Dokončete nastavení systému Windows | Fejezze be a Windows telepítését.

Zakończ konfigurację systemu Windows | Dokončite nastavenie systému Windows

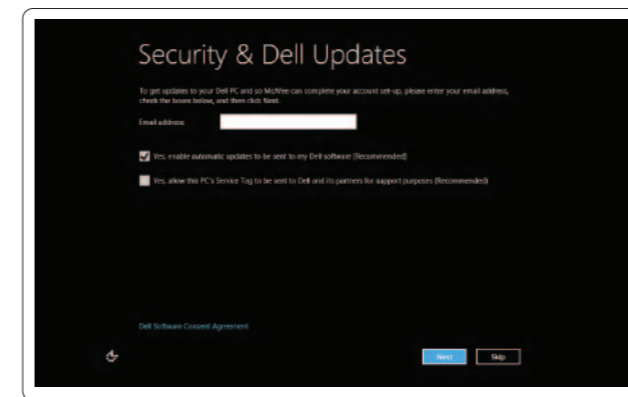

Enable security

Povolte zabezpečení

Biztonsági beállítások engedélyezése

Włącz zabezpieczenia

Zapnite bezpečnostné funkcie

Windows 8

Tiles | Dlażdce | Elemek | Zaktadki | Dlażdce



Scroll to access more tiles

Další dlaždice zobrazíte posunutím

Görgessen további elemek eléréshez

Przewiń, aby uzyskać dostęp do większej liczby zaktadek

Posunutím obrazovky zobrazte ďalšie dlaždice

Resources | Zdroje | Erőforrások | Zasoby | Zdroje



Getting started

Začínáme

Első lépések

Rozpoczęcie pracy

Začíname

My Dell Support Center

Centrum podpory My Dell

Dell támogatási központ

My Dell Support Center

Stredisko technickej podpory My Dell

Charms sidebar | Zobrazení bočního panelu | Charms oldasáv
Pasek bocny paneli funkcji | Bočný panel s kľúčovými tlačidlami

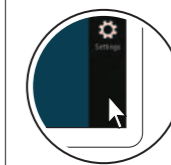

Point mouse to lower- or upper-right corner

Ukažte kurzorem myši na pravý dolní nebo horní roh

Vigye az egeret a jobb felső vagy alsó sarokba

Umieść wskaźnik myszy w prawym górnym lub

dolnym rogu

Prejdite kurzorom myši do pravého dolného alebo

horného rohu